

 **SUZUKI**  
By Your Side

# VITARA



SUZUKI  
PRO  
GARANCIJA

do  
**10**  
let

ob rednem servisiranju.

**SUZUKI**  
**connect**

# 4x4 Svoboda

Vitara je sinonim za svobodo.

Z napredno Suzukijevo hibridno tehnologijo je ta športni terenec s štirikolesnim pogonom pripravljen, da vas popelje, kamorkoli in kadarkoli želite.

S svojo osupljivo zmogljivostjo, lahkotnim upravljanjem in čudovitim videzom vsak prijem za volan obeta neskončno zabavo.

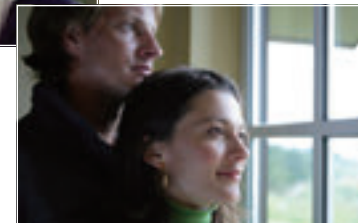
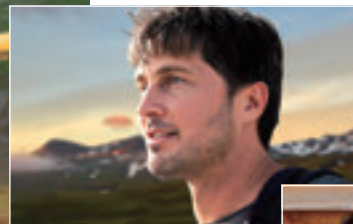

Vitara omogoča, da raziskujete svet v slogu.

Od agresivne sprednje maske v klavirsko črni barvi, izklesanih sprednjih blatnikov in ozkih žarometov do dvigajoče se linije karoserije, pristnega sloga športnega terenca in športne silhete – Vitara je pripravljena za akcijo.

Že samo pogled nanjo bo v vas prebudil občutek svobode.

Vitara je zaradi lahkega upravljanja in odlične okretnosti užitek voziti. Z zmogljivim, a varčnim motorjem in hibridnim pogonskim sistemom ima vse značilnosti, da zadovolji vaš aktivni življenjski slog. Skupaj z novim občutkom svobode boste z Vitara še bolj uživali v drobnih trenutkih.



# 4x4

# Svoboda



Vitarin napredni štirikolesni pogon ALLGRIP SELECT omogoča, da se tudi v slabem vremenu samozavestno podate na ovinkaste gorske ceste in neutrjene terene. In ko ste pripravljeni na pustolovščino, boste lahko svobodno uživali v naravi in v polnosti sledili svoji strasti.



Ko želite izkusiti nekaj novega, bo Vitara vaša prava izbira. Opremljena je z naprednimi varnostnimi tehnologijami in vrhunsko opremo za udobno in varno vožnjo. Podajte se na nove dogodivščine z vašimi dragimi in ustvarite spomine, ki vam bodo ostali za vse življenje.





# ALLGRIP

SELECT



## Voznik lahko izbere štiri načine vožnje

Način ALLGRIP SELECT omogoča izbiro med samodejnim načinom, športnim načinom, načinom za sneg in načinom za sneg in blato z zaporo sredinskega diferenciala s preprostim vrtljivim gumbom, ki je nameščen na sredinski konzoli. Izbrani način je prikazan na večinformacijskem barvnem zaslonu med merilnikoma.



# Zmogljivost

Vitara nudi več načinov za prijetno vožnjo na vseh terenih. ALLGRIP SELECT omogoča izbiro med štirimi načini vožnje s štirikolesnim pogonom in dvema konfiguracijama motorjev – polnim hibridom in blagim hibridom SHVS – da lahko uživate na različne načine.



## Samodejni način (Auto)

V običajnih voznih razmerah daje sistem prednost varčni porabi goriva in preklopi na štirikolesni pogon, ko zazna zdrs koles.



## Športni način (Sport)

Optimizira odzivnost stopalke za plin in doda več navora zadnjim kolesom, da izboljša zmogljivost vozila v ovinkih.

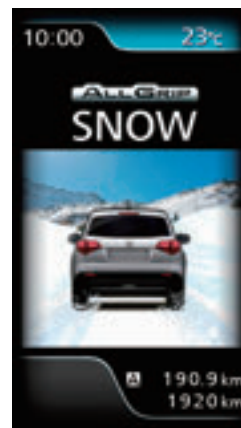

## Način za sneg (Snow)

Optimizira nadzorne tehnologije v vozilu, tako da izboljša oprijem na zasneženih in drugih spolzkih površinah.

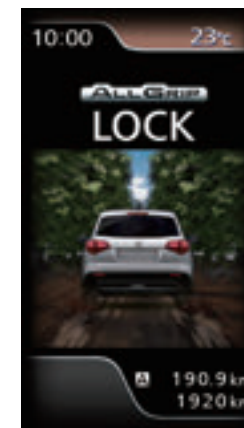

## Način za sneg in blato z zaporo sredinskega diferenciala (Lock)

Blokira diferencial in optimizira nadzorne tehnologije, da se vozilo lažje izvleče iz globokega snega, blata ali peska. (Samodejno preklopi v način za sneg pri hitrosti nad 60 km/h.)



## 6-stopenjski samodeljni menjalnik

Podaljšana prestavna razmerja tega menjalnika omogočajo odlično pospeševanje (celo iz položaja stoječega vozila) in bolj učinkovito porabo goriva pri višjih potovalnih hitrostih. Vgrajeni hladilnik menjalnika bistveno izboljša zmožnosti hlajenja olja samodejnega menjalnika in s tem prispeva k bolj učinkoviti porabi goriva.



## 48 V SHVS BLAGI HIBRIDNI SISTEM

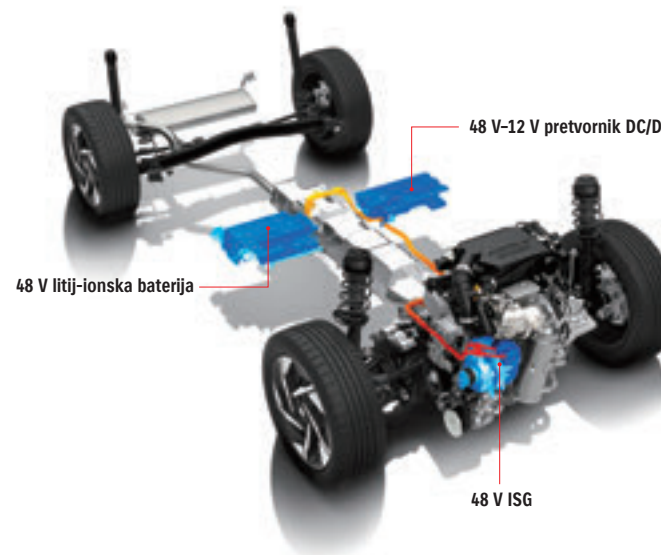

## Motor 1.4 BOOSTERJET

1,4-litrski motor BOOSTERJET z neposrednim vbrizgom goriva zagotavlja visok izkoristek goriva in moč ter ima turbopolnilnik, ki poveča navor v območju nizkih vrtljajev.

## SHVS blagi hibridni sistem

Lahki in kompaktni blagi hibridni sistem SHVS uporablja vgrajen zaganjalnik-generator (ISG) in visoko učinkovito 48-voltno litij-ionsko baterijo z odlično zmogljivostjo polnjenja in napajanja. Poleg hitrega in tihega ponovnega zagona motorja sistem ISG zagotavlja asistenco elektromotorja za varčno pospeševanje in regeneracijo električno energijo za polnjenje baterij pri zaviranju.

## 6-stopenjski ročni menjalnik

Optimizirana prestavna razmerja izboljšajo porabo goriva in linearnost izhodne moči, medtem ko je prestavljanje z lahkim dotikom še bolj gladko in preprosto.

# Oblika armaturne plošče

Armaturna plošča je zasnovana tako, da povečuje užitek v vožnji. Upravljalni elementi so ergonomsko nameščeni za lažji dostop, medtem ko dobro vidni merilniki in digitalni zasloni s podatki omogočajo pregled nastavitev upravljanja in glavnih informacij o delovanju vozila.

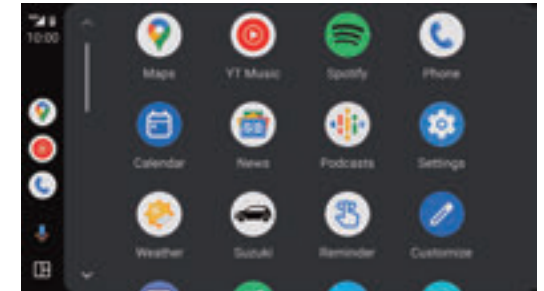
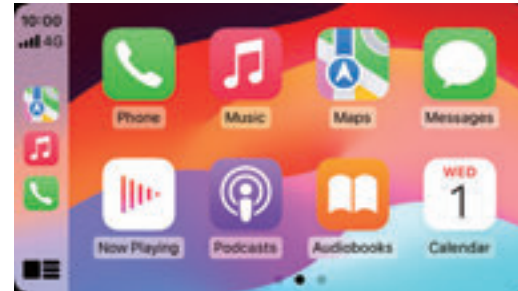

Apple CarPlay se poveže s pametnim telefonom iPhone in funkcijo Siri ter vozniku pomaga pri iskanju poti, klicanju, predvajanju glasbe ter pošiljanju in prejemanju sporočil prek glasovnih ukazov ali prek multimedijske naprave z zaslonom na dotik.



Android Auto™ omogoča uporabo glasovnih ukazov za pošiljanje sporočil, pridobivanje navodil za pot, upravljanje medijev in izvajanje drugih dejanj. Enostavno recite »Hey, Google« ali pritisnite in zadržite gumb za glasovni nadzor na volanskem obroču.

\*Apple CarPlay je na voljo v državah, navedenih na naslednji povezavi: <https://www.apple.com/ios/feature-availability/#applecarplay-applecarplay>

Več informacij in podatke o združljivosti modelov iPhone in sistemov iOS z Apple CarPlay najdete tukaj: <https://www.apple.com/ios/carplay/>

\*Android Auto je na voljo v državah, navedenih na naslednji povezavi: <https://www.android.com/auto/>

Za uporabo sistema Android Auto na zaslonu v vozilu potrebujete telefon Android™ s sistemom Android 8 ali novejšim, aktivnim podatkovnim paketom in aplikacijo Android Auto.

\*Apple, Apple CarPlay, iPhone in Siri so blagovne znamke družbe Apple Inc., registrirane v ZDA in drugih državah.

\*Google, Android, Android Auto, YouTube Music in druge znamke so blagovne znamke družbe Google LLC.

\*Bluetooth je zaščitena blagovna znamka družbe Bluetooth SIG, Inc.

\*Wi-Fi je zaščitena blagovna znamka družbe Wi-Fi Alliance®.

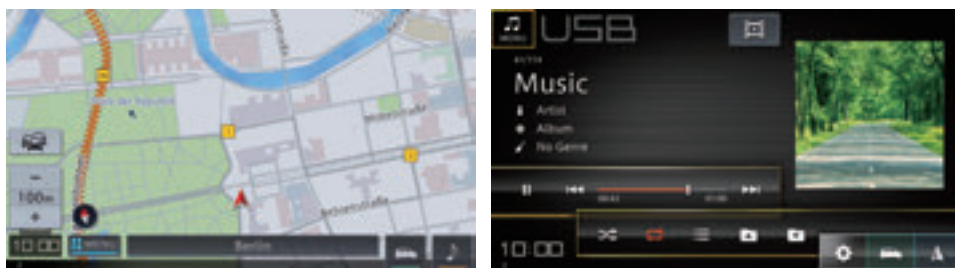

## Multimedijška naprava z 9-palčnim zaslonom

Multimedijška naprava podpira povezaljivost s pametnim telefonom prek USB in WiFi®, kar omogoča uporabo različnih aplikacij prek Apple CarPlay in Android Auto™. Vključuje radio AM/FM in ponuja tudi povezaljivost Bluetooth® za predvajanje glasbe in prostoročno telefoniranje. Poleg tega je mogoče 9-palčni barvni zaslon LCD prilagoditi tako, da prikazuje informacije o parametrih vozila, vključno z dosegom, opozorili in sliko kamere za vzvratno vožnjo.



## Merilniki z večinformacijskim barvnim zaslonom

Enota z merilniki vsebuje prilagodljiv 4,2-palčni barvni večinformacijski zaslon, ki v realnem času prikazuje informacije o stanju in delovanju vozila. Dinamični zaslon grafično prikazuje številne funkcije in lastnosti, kot so načini vožnje ALLGRIP, moč in navor motorja, pretok energije hibridnega sistema, hitrost aktivnega tempomata, prepoznavna prometne znake in še marsikaj.\*

\*Prikazani elementi se razlikujejo glede na paket opreme.

# Opremljenost v notranjosti

Vitara se ponaša z bogato opremo – od potniške kabine z možnostjo nastavljanja temperature do panoramskega strešnega okna in velikega prtljažnega prostora – ki naredi vožnjo bolj prijetno. Udobni sedeži so oblazinjeni z bogato teksturo materialov, na voljo pa so tudi številni prostori za shranjevanje predmetov, ki jih želite imeti vedno pri roki.



## Panoramsko strešno okno

Pomično panoramsko strešno okno je opremljeno z drsnim senčnikom na notranji strani in ga je mogoče odpreti, da ob lepem vremenu v vozilo pride veliko svežega zraka.

## Samodejna klimatska naprava

Da bo temperatura v notranjosti vozila vedno prijetna, ima klimatska naprava samodejno uravnavanje temperature, elektronsko uravnavanje hitrosti ventilatorja in vgrajen zaslon LCD, ki prikazuje vse potrebne nastavitve.

## Sredinski naslon za roko spredaj

Sredinski naslon za roko spredaj ne prispeva le k udobju voznika in sovoznika, temveč skriva tudi odlagalno konzolo za osebne predmete.

## Lahko dostopen prtljažni prostor

Široko odpiranje prtljažnih vrat in nizka nakladalna višina olajšujeta natovarjanje in raztovarjanje. Prtljažni prostor ima polico za prtljago, ki skriva naložene predmete, in če potrebujete prostor za prevoz velikih predmetov, lahko naslonjala zadnjih sedežev, deljena v razmerju 60/40, poklopite naprej in tako še povečate razpoložljivost prostora v prtljažniku.

# Napredne funkcije

Vitara je opremljena s številnimi naprednimi varnostnimi in asistenčnimi tehnologijami, ki pomagajo zaščititi vas in vaše sopotnike. Čeprav ne morejo nadomestiti varne in odgovorne vožnje, vam te napredne tehnologije pomagajo, da ostanete osredotočeni na vožnjo in ohranite nadzor, dokler ne pripeljete na cilj.

\*Sposobnost kamer, senzorjev, kamere DMS in DMS LED za zaznavanje ovir, voznih pasov, prometnih znakov in spremljanje voznika je omejena. Ne zanašajte se izključno na te sisteme. Vedno vozite previdno. Priporočena varnostna razdalja je odvisna od hitrosti vozila.



## Sistem za samodejno zaviranje v sili z dvema senzorjema II (DSBS II)

Milimetrski radar in monokularna kamera zaznavata vozila, motorna kolesa in pešce tik pred ali diagonalno pred vozilom. Če se zdi, da bi lahko prišlo do trka, se sprožijo zvočna in vizualna opozorila, ki opozarjajo voznika. Če voznik ne uporabi dovolj sile pri zaviranju, se samodejno vklopi zavorna asistenca, ki pomaga upočasniti vozilo. V primeru, da se verjetnost za trk še poveča, sistem samodejno poveča zavorno silo, da zmanjša naletno silo in ublaži škodo.

Situacije zaznavanja s sistemom DSBS II

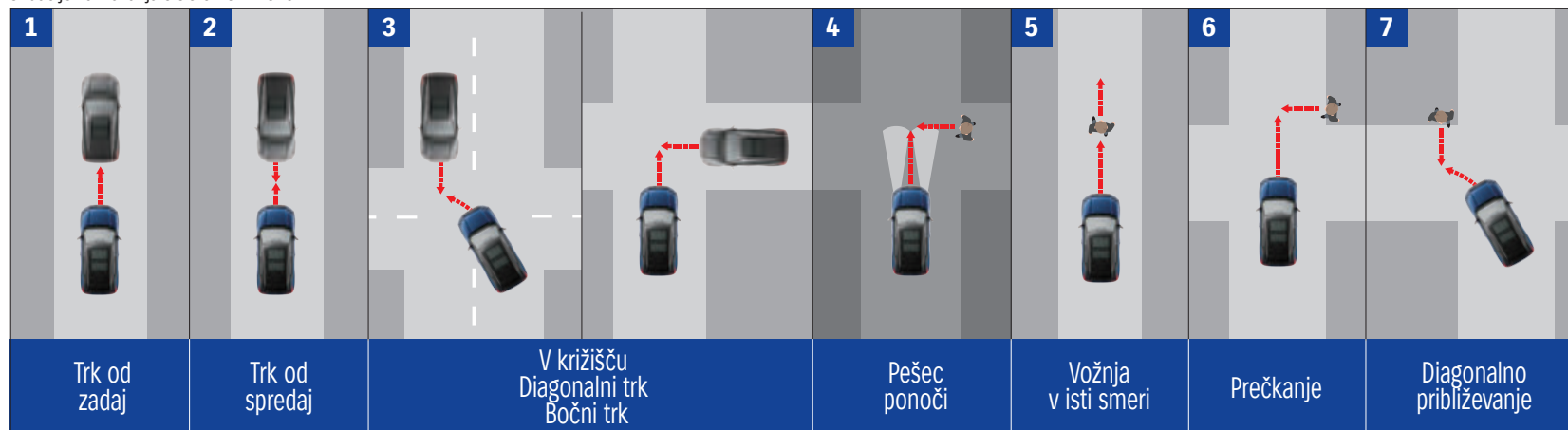

## Aktivni tempomat za nadzor razdalje med vozili (ACC)

ACC pomaga zmanjšati utrujenost voznika na dolgih vožnjah. Povezan je tudi s sistemom za prepoznavanje prometnih znakov, ki voznikom pomaga upoštevati predpisane omejitve hitrosti. ACC se aktivira z enim samim pritiskom stikala na volanskem obroču. Sistem s pomočjo radarja z milimetrskimi valovi in monokularne kamere meri razdaljo do vozila pred seboj in po potrebi pospešuje ali upočasnjuje, da ohrani izbrano razdaljo. Ko spredaj ni vozila, sistem ohranja hitrost, ki jo je nastavil voznik ob vklopu stikala. (Pri modelih z avtomatskim menjalnikom se ACC izklopi, ko se vozilo ustavi. Pri modelih z ročnim menjalnikom se ACC izklopi pri hitrosti približno 30 km/h ali manj.)

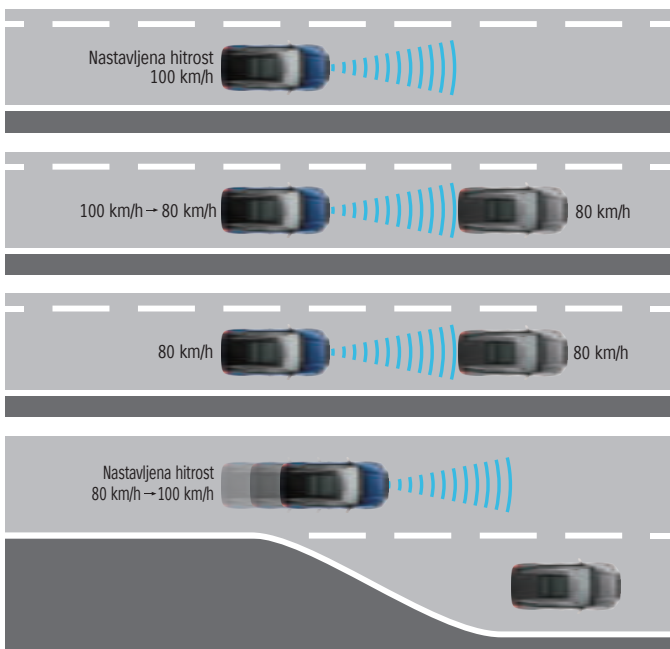

### 1. Ohranjanje stalne hitrosti

Ko spredaj ni vozila, sistem ohranja hitrost, ki jo je nastavil voznik.

### 2. Zmanjšanje hitrosti

Hitrost se zmanjša, da se prilagodi hitrosti vozila pred vami.

### 3. Vožnja za vozilom

Hitrost se vzdržuje glede na hitrost vozila spredaj.

### 4. Pospeševanje

Če vozilo spredaj zapusti vozni pas in je razdalja do drugih vozil spredaj dovolj velika, Vitar samodejno ponovno pospeši na nastavljeno hitrost.



## Sistem za ohranjanje vozila na voznem pasu (LKA)

Ko je aktiviran prilagodljivi tempomat, sistem LKA vozniku pomaga ohranjati položaj vozila na sredini voznega pasu. Kadar so oznake voznega pasu nejasne, sistem uporabi informacije, ki jih je zaznal na podlagi poti vožnje predhodnega vozila.

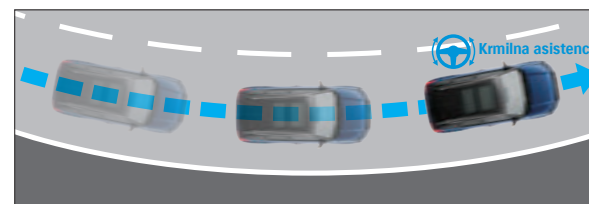

## Sistem za opozarjanje na zapuščanje voznega pasu (LDP)

Med vožnjo LDP zaznava meje levega in desnega voznega pasu ter predvideva pot vozila. Če ugotovi, da vozilo zaradi voznikove nepozornosti začne zapuščati vozni pas, voznika opozori z zvočnim opozorilom ali vibriranjem volana. Če še vedno obstaja velika verjetnost za nenamerno zapustitev voznega pasu, pomaga vozniku pri krmiljenju tako, da vozilo vrne na sredino voznega pasu.



## Sistem za samodejno zastiranje dolgih luči (High beam assist)

Če so vklopljene dolge luči in so prisotna druga vozila (spredaj ali v nasprotni smeri) ali vozilo vozi v dobro osvetljeni okolici, žarometi samodejno preklopijo na zasenčene luči. Sistem samodejno spet preklopi na dolge luči, če ni prisotnih drugih vozil oz. če je okolica slabo osvetljena. (Deluje le pri hitrosti več kot 40 km/h.)

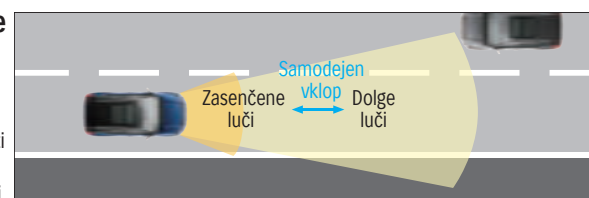







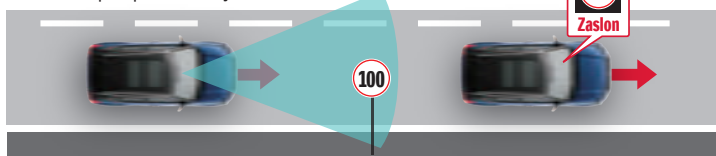









## Sistem za prepoznavanje prometnih znakov (TSR)







Ta sistem z monokularno kamero zaznava prometne znake, kot so znaki za omejitve hitrosti in prepoved vožnje, ter voznika opozori s prikazom ikon teh znakov na večinformacijskem zaslonu. Ko je aktiviran omejevalnik hitrosti, se hitrost vozila uravnava, da pomaga vozilu ostati znotraj predpisane omejitve.



Zaznava prometnih znakov pred vozilom

Prikaz prometnih znakov na zaslonu

Vrsta prometnega znaka		Primer prometnega znaka
Omejitev hitrosti	Specifična	 
	Priporočena	       
Konec omejitve hitrosti		 
Prepovedano prehitovanje		 

Vrsta prometnega znaka	Primer prometnega znaka
Ustavi	
Delo na cesti	
Prehod za pešce	
Drugi prometni znaki	   

Opomba: Zaradi različnih prometnih znakov v različnih državah TSR nekaterih morda ne bo zaznal.

# Napredne funkcije



## Sistem zaznavanja vozil v mrtvem kotu (BSM)

BSM deluje s pomočjo milimetrskih radarskih senzorjev v zadnjem odbijaču za zaznavanje vozil, ki so v mrtvih kotih na obeh straneh vozila ali se približujejo. Ko sistem zazna vozilo, se prikaže opozorilna ikona v zunanjem ogledalu na tisti strani, na kateri se približuje vozilo. Če voznik vklopi smernik na tej strani, se poleg utripajoče ikone oglasi še zvočno opozorilo.

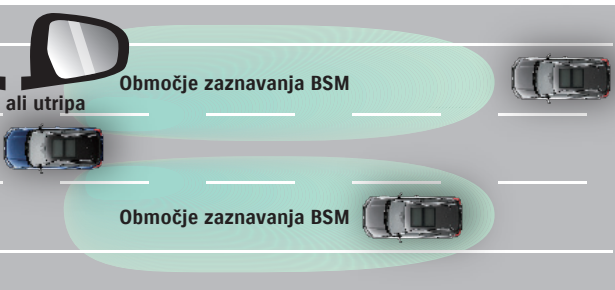

## Funkcija opozarjanja na prečni promet zadaj (RCTA)

RCTA je dodatna varnostna funkcija, ki s pomočjo milimetrskih radarskih senzorjev zaznava in opozarja na vozila, ki se približujejo z leve ali desne strani, ko vozilo zapušča parkirni prostor ali drugo lokacijo.

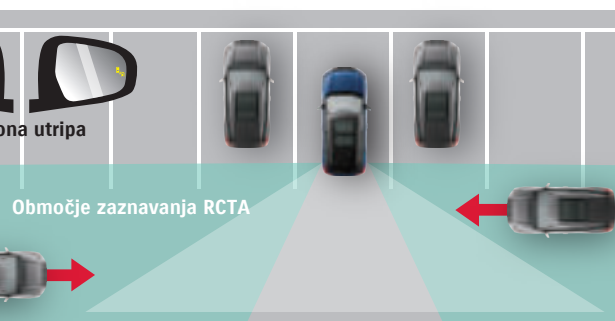



## Sistem za nadzor pozornosti voznika (DMS)

Kamera v armaturni plošči spremlja voznikove oči in obraz. Če sistem zazna zaspanost voznika, omotičnost ali nepozornost, ga na to opozori z zvočnim alarmom in opozorilnim sporočilom na informacijskem zaslonu.

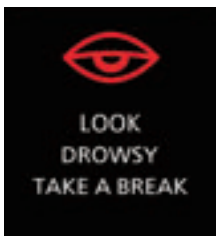

**Opozorilo o utrujenosti**  
Sistem zaznava utrujenost voznika tako, da spremlja odprtost oči in pogostost zehanja. Če sistem med vožnjo s hitrostjo približno 65 km/h ali več zazna utrujenost voznika, ga z zvočnim signalom in opozorilnim sporočilom na informacijskem zaslonu pozove, da naredi premor.

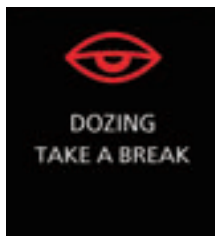

**Opozorilo o utrujenosti**  
Če voznik zaspi in sistem zazna, da je imel zaprte oči dlje kot določen čas med vožnjo s hitrostjo približno 65 km/h ali več, ga z zvočnim signalom in opozorilnim sporočilom na informacijskem zaslonu pozove, da naredi premor.



**Opozorilo za nepozorno vožnjo**  
Če sistem zazna, da voznik med vožnjo s hitrostjo približno 20 km/h ali več gleda vstran dlje kot določen čas, voznika opozori, tako da sproži zvočni signal in na informacijskem zaslonu prikaže opozorilno sporočilo.

## Parkirna tipala

Ultrazvočni senzorji v sprednjem in zadnjem odbijaču med parkiranjem zaznajo ovire in z zvočnim signalom opozorijo na bližino ovire.

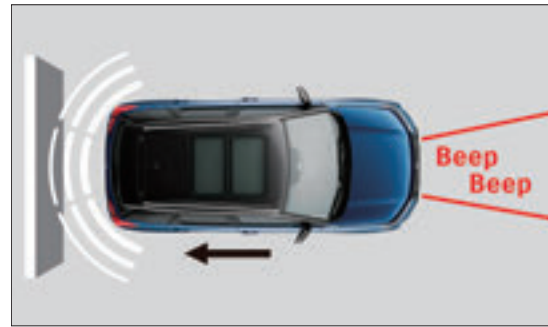

## Asistenca Hill Hold Control za pomoč pri speljevanju v klanec

Pri speljevanju v klanec sistem Hill Hold Control za približno 2 sekundi prepreči vzvratno pomikanje vozila, da ima voznik dovolj časa, da prestavi nogo z zavore na stopalko za plin.



## eCall

V primeru močnega trka sistem eCall interventnim službam pošlje samodejno sporočilo s trenutno lokacijo vozila. Sistem se lahko aktivira samodejno s senzorji v vozilu po nezgodi ali pa ročno, če potniki v vozilu pritisnejo gumb SOS.



## SUZUKI connect

### Ostanite povezani z vozilom

SUZUKI CONNECT\* je aplikacija za pametni telefon in nabor storitev, ki vam omogočajo spremljanje vozila na daljavo. Na voljo je sedem vrst storitev, da bo vaša vožnja bolj udobna in mirna.

\*Na voljo samo za evropske modele.



- Obvestilo o stanju vozila
- Iskalnik parkiranega vozila
- Zgodovina vožnje
- Opozorilo o geografski in časovni omejitvi
- Varnostno obvestilo
- Obvestilo o opozorilni lučki
- Redno vzdrževanje/obvestilo o vpoklicu

# Suzuki predstavlja posebno izdajo - SPECIAL EDITION



Nov paket, personaliziran s črnimi podrobnostmi, ki predstavljajo veliko več kot le barvo: so koncept, ki vzbuja globino in skrivnostnost ter trdno opredeljuje, kaj je intenzivno, čisto in absolutno.

Pri **SPECIAL EDITION** ne gre le za izbiro barve: gre za izjavo o slogu.



# Tehnične specifikacije

Število vrat	5					
Motor	Bencinski					
Pogon	1.4L BOOSTERJET 48V SHVS BLAGI HIBRIDNI SISTEM		2WD			
<b>DIMENZIJE</b>						
Dolžina	mm	4.185				
Širina	mm	1.775				
Višina	mm	1.600				
Medosna razdalja	mm	2.500				
Kolotek	Spredaj	mm	1.535			
	Zadaj	mm	1.505			
Obračalni radij	m	5,2				
Višina podvožja od tal	mm	175				
<b>ZMOGLJIVOST</b>						
Število sedežev	osebe	5				
Prostornina prajznika	Največja prostornina	l	1.119			
	Zložena naslona zadnjih sedežev	l	642			
	Dvignjena naslona zadnjih sedežev	l	362			
Prostornina rezervoarja za gorivo	l	47				
<b>MOTOR</b>						
Tip motorja	K14D					
Število valjev	4					
Število ventilov	16					
Prostornina motorja	cm <sup>3</sup>	1.373				
Vrtina/gib	mm	73,0 x 82,0				
Kompresijsko razmerje	10,9					
Največja moč	kW/om	80,9/4.500				
Največji navor	Nm/om	235/2.000-2.500				
Vrsta polnjenja	Direktni vbrizg					
<b>MOTOR NA ELEKTRIČNI POGON</b>						
Tip	WA06C					
Sistem	Bencinski motor in generator					
Največja moč	kW	12,22/5.800-6.500				
Največji navor	N·m	49,8/1.500				
<b>MENJALNIK</b>						
Vrsta	6-st. ročni					
Prestavno razmerje	1	3,615	4,044	3,615	4,044	
	2	1,955	2,371	1,955	2,371	
	3	1,207	1,556	1,207	1,556	
	4	0,886	1,159	0,886	1,159	
	5	0,738	0,852	0,738	0,852	
	6	0,644	0,672	0,644	0,672	
	Vzratna	3,481	3,193	3,481	3,193	
Končno prestavno razmerje	4,059					
<b>ŠASIJA</b>						
Krmilni mehanizem	Rack & pinion					
Zavore	Spredaj	hlajeni diski				
	Zadaj	diski				
Vzmetenje	Spredaj	MacPhersonova prema				
	Zadaj	Torzijska prema				
Pnevmatike	215/55R17					
<b>MASA</b>						
Masa praznega vozila (z osnovno / z vsjo dodatno opremo)	kg	1.180-1.227	1.205-1.245	1.250-1.290	1.275-1.315	
Skupna dovoljena masa	kg	1.650	1.680	1.720	1.750	
Vleka prikolice	Z zavoro	kg				
	Brez zavore	kg				
<b>HITROST</b>						
Največja hitrost	km/h	180				
0-100 km/h	s	11,4	10,1	12,2	11,0	
<b>PORABA IN EMISIJE</b>						
Emisijski razred	Euro 6e-bis					
Poraba goriva (l/100 km) (WLTP)*	NIZKA poraba	l/100 km	5,9-6,0	7,1	6,3	7,1-7,2
	SREDNJA poraba	l/100 km	4,6-4,7	5,3-5,4	5,0-5,1	5,6-5,7
	VISOKA poraba	l/100 km	4,4-4,5	4,9	4,7	4,9-5,0
	ZELO VISOKA poraba	l/100 km	5,6-5,7	6,2	5,7-5,9	6,2-6,3
	Povprečna poraba	l/100 km	5,3	5,7-5,8	5,4	5,8-5,9
CO <sub>2</sub> emisije (g/km) (WLTP)*	g/km	119-120	129-130	128-129	137-139	



ob rednem servisiranju.

## 10 BREZSKRBNIH LET z osebnim vozilom Suzuki

Velja do 10. leta oziroma do 200.000 prevoženih kilometrov (karkoli nastopi prej)



Več na:

<https://auto.suzuki.si/pages/suzuki-pro-garancija>

## Dimenzije

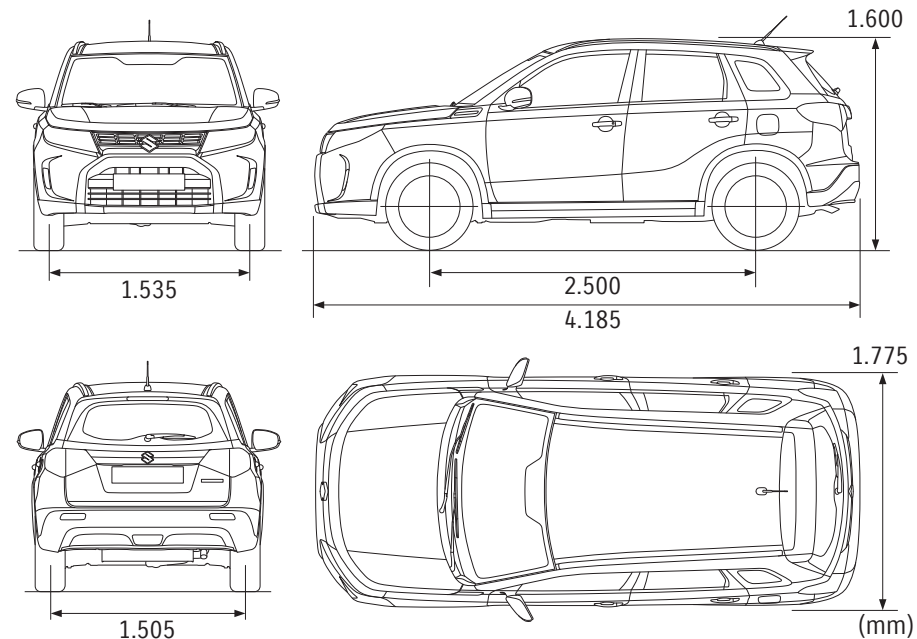

Podatki so informativni. Točni podatki so navedeni na potrdilu o skladnosti (COC) izbranega vozila.

Vse navedene številke so podatki proizvajalca in se lahko razlikujejo glede na posamezni trg.

\*Svetovno harmonizirana procedura testiranja za lahka motorna vozila (Worldwide harmonized Light vehicles Test Procedure)

(Preskusni pogoji teže vozila)

Nizka: teža vozila + tovarniška oprema

Visoka: teža vozila + tovarniška oprema + prodajalčeva oprema (dodatna oprema)

# Barvna paleta zunanosti

## Dvobarvne različice

Samo pri paketih serijske opreme PREMIUM in ELEGANCE



Mogočno modra biserna /  
Kozmično črna biserno kovinska (FC2)



Svetlo rdeča /  
Kozmično črna biserno kovinska (A9H)



Sončna rumena kovinska /  
Kozmično črna biserno kovinska (DBH)



Slonokoščena kovinska /  
Kozmično črna biserno kovinska (A9N)



Ledeno modra kovinska /  
Kozmično črna biserno kovinska (DBF)

## Enobarvne različice

Vsi paketi serijske opreme



Tita siva kovinska (ZZZ)



Kozmično črna biserno kovinska (ZCE)



Svilnato srebrna kovinska (ZCC)



Hladno bela biserno kovinska (ZNL)



Superiorno bela (26U)

## Special Edition različice



Mogočno modra biserna /  
Kozmično črna biserno kovinska (FC2)



Slonokoščena kovinska /  
Kozmično črna biserno kovinska (A9N)



Ledeno modra kovinska /  
Kozmično črna biserno kovinska (DBF2)

# Paketi serijske opreme

## Paket serijske opreme COMFORT



### PNEVMATIKE IN PLATIŠČA

- 215/55R17 + aluminijasta platišča
- ESP®
- Set za popravilo pnevmatik

### ZUNANJOST

- Razširjeni obrobe blatnikov
- Strešne letve v srebrni barvi
- Sprednja maska s krom dodatki
- Vratne kljuge v barvi karoserije
- Elektromagnetno odpiranje vrat prtljažnika
- Zadnji in stranski zračni usmerjevalnik

### VIDLJIVOST

- LED žarometi
- LED dnevne in pozicijske luči
- Samodejni vklop žarometov
- Meglenka zadaj
- LED kombinirane zadnje luči
- Zelena termoizolacijska zasteklitev
- Samodejni vklop brisalcev
- Ohišja zunanjih ogledal v barvi karoserije
- Električno nastavljava in ogrevana zunanja ogledala

### KRMILO IN INSTRUMENTNA PLOŠČA

- 3 kraki multifunkcijski volanski obroč nastavlja po višini in globlin
- 4,2 palčni barvni informacijski zaslon z informacijami o porabi goriva, dosegom, zunanjo temperaturo, povprečno in trenutno hitrostjo...
- Zvočno opozorilo za neugasnjene luči
- Zvočno in svetlobno opozorilo na neprijeten varnostni pas spredaj in zadaj
- Nadzor tlaka v pnevmatikah (TPMS)

### VARNOSTNA OPREMA

- ABS z EBD
- ESP®
- Zapisovalnik podatkov o dogodku
- DSBS - Sistem za zaviranje v sili z dvema senzorjema (radar + kamera)
- Omejevalnik hitrosti
- Sistem prepoznavanja prometnih znakov
- Pomoč za speljevanje v klanc
- Nadzor tlaka v pnevmatikah
- Čelni zračni varnostni blazini za voznika in sovoznika
- Bočne zračne varnostne blazine spredaj
- Zračne varnostne zavese
- Možnost deaktiviranja čelne zračne varnostne blazine na sovoznikovi strani
- Umik pedal v primeru nesreče
- E-call, samodejni klic v sili
- 3-točkovni varnostni pasovi z zategovalniki in omejevalnikom sile spredaj in zadaj na straneh
- 3-točkovni ELR varnostni pas (na sredini zadaj)
- Isofix sistem za pritrditev dveh otroških sedežev zadaj
- Sidrišče za privez otroškega sedeža zadaj
- Otroške ključavnice zadnjih vrat
- Varnostni alarm
- Sistem za samodejno zastiranje dolgih luči
- Tretja zavorna luč
- Opozorilne luči v primeru zaviranja v sili
- Sistem za opozarjanje na zapuščenje voznega pasu (LDP)
- Sistem za preprečevanje zapuščenja voznega pasu (LKA)
- Nadzor tlaka v pnevmatikah (TPMS)
- Sistem za nadzor voznika (DMS)

### FUNKCIONALNA OPREMA

- Električno odpiranje stekel spredaj
- Daljinsko centralno zaklepanje
- Sistem za zagon motorja brez ključa
- Samodejna klimatska naprava s filtrom za cvetni prah
- Zvočniki spredaj in zadaj
- "9 palčna audio naprava z zaslonom na dotik s povezavo za pametni telefon, z DAB in MP3 predvajalnikom, Bluetooth®
- Kamera za vzvratno vožnjo spredaj
- Parkirni senzorji zadaj
- SUZUKI CONNECT (Za uporabo je potrebna aplikacija.)
- Aktivni tempomat (ACC)

### NOTRANJOST

- Lučka na sredini spredaj
- Senčnika spredaj z držalom za listek in ogledalom
- Dvojno držalo za pijačo spredaj
- Odlagalni prostor v sprednjih vratih
- Držalo za steklenico zadaj
- Sovoznikov predal
- 12 V vtičnica

### SEDEŽI

- Po višini nastavljaiv voznikov sedež
- Žep na hrbtni strani sovoznikovega sedeža
- 60:40 deljivo naslonjalo zadnje sedežne klopi
- Vzglavniki na vseh sedežih
- Tekstilno oblažljenje sedežev s poudarjenimi šivi

### PRTLJAŽNI PROSTOR

- Polica nad prtljažnim prostorom
- Osvetljen prtljažni prostor

## Paket serijske opreme PREMIUM



### DODATNO K PAKETU SERIJSKE OPREME COMFORT:

#### VIDLJIVOST

- Dodatno zatemnjena stekla zadaj
- Samodejna zatemnitev notranjega vzratnega ogledala

#### KRMILO IN INSTRUMENTNA PLOŠČA

- Usnjen 3-kraki multifunkcijski volan

#### VARNOSTNA OPREMA

- Sistem za opozarjanje na prečni promet zadaj (RCTA)
- Sistem za nadzor mrtvega kota (BSM)
- Sistem za nadzorovan spust po klancu (HDC) (ALLGRIP)

#### FUNKCIONALNA OPREMA

- Električno odpiranje stekel spredaj in zadaj
- Gumb za izbiro načina vožnje (ALLGRIP)
- Aktivni tempomat (ACC) z delovanjem pri vseh hitrostih (le v kombinaciji s samodejnim menjalnikom)
- Ogrevana sprednja sedeža

#### NOTRANJOST

- Osvetljen predal za rokavice in sredinska konzola
- Osvetljen prostor za noge spredaj
- Naslon za roke spredaj

#### PRTLJAŽNI PROSTOR

- Dvojno dno v prtljažnem prostoru

## Paket serijske opreme ELEGANCE



### DODATNO K PAKETU SERIJSKE OPREME PREMIUM:

#### PNEVMATIKE IN PLATIŠČA

- 215/55R17 + polirana aluminijasta platišča

#### ZUNANJOST

- Panoramska streha z možnostjo odpiranja (samo za Elegance Top)

#### VIDLJIVOST

- Električno poklopna zunanja ogledala
- Ohišja zunanjih ogledal z vgrajenim smernikom

#### VARNOSTNA OPREMA

- Parkirni senzorji spredaj in zadaj

#### FUNKCIONALNA OPREMA

- Dodatna zvočnik spredaj

#### SEDEŽI

- Oblazinjenje v kombinaciji naravnega in umetnega usnja

## Paket serijske opreme SPECIAL EDITION



### DODATNO K PAKETU SERIJSKE OPREME ELEGANCE:

#### ZUNANJOST

- Strešni letvi v črni barvi
- Zunanji ogledali v črni barvi
- Zunanje kljuge vrat v črni barvi
- Črna aluminijasta platišča
- Okras zadnjih vrat v črni barvi
- Okras spodnjega dela zadnjega odbijača v črni barvi
- Panoramska streha z možnostjo odpiranja (samo za modele z avtomatskim menjalnikom)

#### NOTRANJOST

- Oblazinjenje s poudarjenimi šivi v oranžni barvi
- Dekorativni elementi v črni barvi



© 2026 Magyar Suzuki Corporation Ltd., Podružnica v Sloveniji. Vse pravice pridržane. Informacije so bile točne v času tiska kataloga. Pridržujemo si pravico do sprememb oblike, opreme, tehničnih specifikacij, barv in cen brez predhodnega obvestila. Ta katalog je informativnega značaja, ni pravno zavezujoč dokument in ne pomeni ponudbe kupcu. Pred nakupom vozila se posvetujte s pooblaščenim trgovcem Suzuki. Seznam vseh pooblaščenih trgovcev Suzuki je na voljo na spletni strani [www.suzuki.si](http://www.suzuki.si). Razmnoževanje tega kataloga ni dovoljeno brez izrecnega dovoljenja družbe Magyar Suzuki Zrt., Podružnica v Sloveniji.

## SUZUKI MOTOR CORPORATION

Magyar Suzuki Corporation Ltd.  
Podružnica v Sloveniji/Branch office Slovenia  
[www.suzuki.si](http://www.suzuki.si)  
©2026

**080 34 49**  
BREZPLAČNI INFO

Vaš SUZUKI prodajalec